



**Selkätuet**

[www.camp.fi](http://www.camp.fi)

# Campin Tukiliivivalikoima

Vuodesta 1908 lähtien olemme kuunnelleet potilaita, asiakkaita ja heidän tarpeitaan. Olemme aina panostaneet innovatiivisuuteen, hyvään istuvuuteen, korkeaan laatuun ja suunnitteluun. Voimme oikeutetusti sanoa, että meillä on paljon kokemusta tukiliiveistä, ja olemme ylpeitä, että saamme nyt esitellä laajan valikoimamme.

Tukiliiviä valittaessa on tärkeää ottaa huomioon indikaatio ja anatomia, mutta myös potilaan vartalotyyppi, elämäntapa ja mieltymykset. Jotta valinta olisi helpompaa, olemme tuotekuvastossa jakaneet tukiliivimme alla olevan mallin mukaisesti. Jos haluat lisätietoa, voit ottaa yhteyttä asiakaspalveluumme.

## Stabiliteetti

Tukiliivi	Elastinen materiaali
Tukiliivi	Kangas, vahvistettu lastoilla
Jäykkä	Muovi tai metalli

## Korkeus

SIO	Sakroiliaalinen
LSO	Lumbosakraalinen
TLSO	Torakolumbosakraalinen
ABDO	Abdominaalinen

## Toiminnot

### Lämpö

- Lämpö pehmentää lihaksistoa

### Hieronta

- Hankaaminen ihoa vasten stimuloi, verenkierto lisääntyy

### Keventäminen

- Lihaksiston tai selkärangan kuormituksen keventäminen
- Siirtää kuormitusta
- Lisää abdominaalista painetta

### Stabilointi

- Kun pehmytosat tarvitsevat lepoa tai niiden toiminnassa on häiriöitä
- Instabiliteetti degeneratiivisissä sairauksissa

### Rajoittaminen

- Selkärangan liikkeen rajoittaminen
- Trauman jälkeen, kirurgisen toimenpiteen jälkeen
- Kun tietyt liikkeet aiheuttavat ärsytystä

### Virheasentojen

- Kasvavalla yksilöllä

### korjaaminen

- Selkärangan parantumisvaiheessa

Oikeanpuoleisesta taulukosta näet tuotteiden ominaisuudet. Numeroinnin avulla löydät helposti oikean tuotteen:  
1 = kevyt vaikutus, 2 = kohtuullinen vaikutus ja 3 = suuri vaikutus.

Tuotenro.	Nimi	Malli	Materiaali	Lämpö	Hier.	Kevent.	Rajoit.	Stab.	Korj.
21021	SI-vyö Tro Camp	SIO	Kangas					2	
21030	SI-vyö,	SIO	Elastinen						
23900	BaskoCare	SIO	Elastinen					2	
22131	Elcross matala	SIO	Elastinen						
23331	Improve matala	SIO	Elastinen						
23550	NavyX sininen	LSO	Elastinen						
23560	NavyX beige	LSO	Elastinen						
23552	NavyX korkea	LSO	Elastinen						
23201	Criss-Cross beige	LSO	Elastinen						
23251	Elsa	LSO	Elastinen						
22132	Elcross keskikorkea	LSO	Elastinen						
22151	Olympia yksinkertainen	LSO	Elastinen						
22152	Olympia vahvistettu	LSO	Elastinen						
23332	Improve keskikorkea	LSO	Elastinen						
22133	Elcross korkea	LSO	Elastinen						
22153	Olympia korkea	LSO	Elastinen					2	
23333	Improve korkea	LSO	Elastinen						
29101	Lumbo 1010 korkea	LSO	Elastinen						
22138	Elcross hartia		Elastinen						
22137	Elcross TLSO	TLSO	Elastinen						
23945	Baby tukiliivi	ABDO	Elastinen			2			
22134	Elcross vatsamalli	ABDO	Elastinen						
23334	Improve vatsamalli	ABDO	Elastinen						
29432	Camp XXI keskikorkea	LSO	Kangas					2	
29433	Camp XXI korkea	LSO	Kangas					2	
29437	Camp XXI TLSO	TLSO	Kangas				2	2	2
29434	Camp XXI vatsamalli	ABDO	Kangas			2		2	
29073	Lumbo 073	LSO	Kangas					2	
22672	Lumbo 267	LSO	Kangas			2		2	
29473	Lumbo 473	LSO	Kangas			2		2	
26439	Lumbo 439	LSO	Kangas			2		2	
26590	Lumbo 590	LSO	Kangas			2		2	
27591	Lumbo 591	LSO	Kangas			2		2	
20347	Camp Star hyperekstensiotuki		Metalli			2	3	3	2
20350	Hyperekstensiotuki C35		Metalli			2	3	3	2
20355	Hyperekstensiotuki C35+		Metalli			2	3	3	2
20370	Hyperekstensiotuki C37		Metalli			2	3	3	2
29770	Terrapin TLSO	TLSO	Muovi			3	3	3	3
29771	Terrapin LSO	LSO	Muovi			3	3	3	3
29695	Boston Overlap Brace		Muovi			3	3	3	3
29702	Boston Flexaform		Muovi			3	3	3	3
29707	Boston Soft Body Jacket		Muovi			3	3	3	3
29701	Boston Body Jacket		Muovi			3	3	3	3
29705	Boston skolioosikorsetti		Muovi			3	3	3	3
29720	Boston Scoliosis Nightbrace		Muovi			3	3	3	3
29721	Boston Scoliosis Nightbrace		Muovi			3	3	3	3

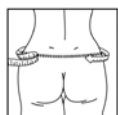

## SI-vyö Tro-Camp

SIO liivi

Tukeva vyö sacro-iliaca-nivelelle. Sopii sekä suoralle että muodokkaalle vartalotyypille. Hakaskiinnitys kahdessa rivissä mahdollistaa vyön käytön raskauden edetessä. Takana olevaa nyöritystä kiristämällä kevennetään SI-nivelen kuormitusta. Mukana tulee irrotettavat nivusnauhat.

**Käyttöalueet:** SI-nivelen tai häpyliitoksen vaivat.

Tuoteno.	Väri	Lantion ympäryys	Takaosan korkeus	Etuosan korkeus
21021	Beige	75 cm	8 cm	10 cm
21021	Beige	80 cm	8 cm	10 cm
21021	Beige	85 cm	8 cm	10 cm
21021	Beige	90 cm	8 cm	10 cm
21021	Beige	95 cm	8 cm	10 cm
21021	Beige	100 cm	8 cm	10 cm
21021	Beige	105 cm	8 cm	10 cm
21021	Beige	110 cm	8 cm	10 cm

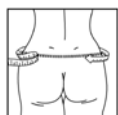

## SI-vyö

SIO liivi

Vyö sacro-iliaca-nivelelle. Vyön sisäpuoli on elastinen. Päälimmäinen tukivyö on joustamaton ja antaa hyvän tuen nivelelle ja keventää kuormitusta. Sopii sekä suoralle että muodokkaalle vartalotyypille. Vyön sisäpuolella on liukuesteet luistamattomasta materiaalista. Sacrumin kohdalla on irrotettava pelotti.

**Käyttöalueet:** SI-nivelen tai häpyliitoksen vaivat.

Tuoteno.	Väri	Koko	Lantion ympäryys	Takaosan korkeus	Etuosan korkeus
21030	Musta	Small	67-80 cm	7,5 cm	7,5 cm
21030	Musta	Medium	80-98 cm	7,5 cm	7,5 cm
21030	Musta	Large	98-116 cm	7,5 cm	7,5 cm
21030	Musta	X-Large	116-133 cm	7,5 cm	7,5 cm
21030	Musta	XX-Large	133-150 cm	7,5 cm	7,5 cm

## Denite

Denite on farkkukankaasta valmistettu selkätuki, joka tulee käytettäessä vain paremmaksi. Denite sopii lieviin selkävaivoihin, missä lämpö ja lievä tuki voi ehkäistä räsitusta. Denitea on saatavilla kahta eri mallia, suora sekä muodokas, sopien useimmille vartalotyypeille. Tuessa on edessä keskellä leveä tarranauhakiinnitys. Kiinnityksen helpottamiseksi tuessa on tasku oikealla puolella ja kaksi lenkkiä vasemmalla puolella, joihin kädet voi pujottaa. Denitessa on tukea antava elastinen ristikko selässä ja ohuet joustavat muovilastat sivuilla.



**Käyttöalueet:** Lieviin selkävaivoihin kuten väsymyksen tunne ja ajoittaiset selkävivut.

Tuotenro.	Malli	Väri	Koko	Lantion ympäryys	Takaosan korkeus	Etuosan korkeus
23513	Kaarrettu malli	Denim sininen	Small	85-95 cm	22 cm	16 cm
23513	Kaarrettu malli	Denim sininen	Medium	95-105 cm	22 cm	16 cm
23513	Kaarrettu malli	Denim sininen	Large	105-115 cm	22 cm	16 cm
23513	Kaarrettu malli	Denim sininen	X-Large	115-125 cm	22 cm	16 cm
23501	Suora malli	Denim sininen	Small	85-95 cm	22 cm	16 cm
23501	Suora malli	Denim sininen	Medium	95-105 cm	22 cm	16 cm
23501	Suora malli	Denim sininen	Large	105-115 cm	22 cm	16 cm
23501	Suora malli	Denim sininen	X-Large	115-125 cm	22 cm	16 cm

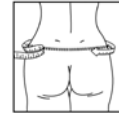

## Elcross® matala

SIO liivi

Elastinen ja pehmeä liivi, jossa on puuvillainen vuori ihoa vasten. Sopii sekä suoralle että muodokkaalle vartalotyypille. Takana ja sivulla olevat tukilastat ja paksut kirstysnauhat tukevat hyvin. Liivi on suunniteltu tukemaan sakroiliallisesti, mutta lyhyillä ihmisillä se voi tukea myös lumbosakraalisesti. Tarranauhakiinnitys.

**Käyttöalueet:** Selkävivut sekä selän ja lantion toimintahäiriöt.

Tuotenro.	Väri	Koko	Lantion ympäryys	Takaosan korkeus	Etuosan korkeus
22131	Beige	Small	85-95 cm	19 cm	15 cm
22131	Beige	Medium	95-105 cm	19 cm	15 cm
22131	Beige	Large	105-115 cm	19 cm	15 cm
22131	Beige	X-Large	115-125 cm	19 cm	15 cm





## Improve™ matala

SIO liivi

Elastinen, tukevasta ja ilmastusta materiaalista valmistettu liivi. Takana ja sivulla olevat tukilastat ja paksut kiristysnauhat tukevat hyvin. Liivi on suunniteltu tukemaan sakroiliaalisesti, mutta lyhyillä ihmisillä se voi tukea myös lumbosakraalisesti. Tarranauhakiinnitys.

**Käyttöalueet:** Selkäkiput sekä selän ja lantion toimintahäiriöt.

Tuoteno.	Väri	Koko	Lantion ympäryys	Takaosan korkeus	Etuosan korkeus
23331	Beige	Small	85-95 cm	19 cm	11 cm
23331	Beige	Medium	95-105 cm	19 cm	11 cm
23331	Beige	Large	105-115 cm	19 cm	11 cm
23331	Beige	X-Large	115-125 cm	19 cm	11 cm



## Navy X™ matala

LSO liivi

Elastisesta ja erittäin kestävästä ja tukevasta materiaalista valmistettu ilmava liivi, joka sopii sekä suoralle että muodokkaalle vartalotyyppille. Leveät vetonauhat ja muovilastat takana ja sivuilla tukevat hyvin. Tarranauhakiinnitys. Liivi sopii fyysiseen työhön.

**Käyttöalueet:** Selkäkiput ja selän toimintahäiriöt.

Tuoteno.	Väri	Koko	Lantion ympäryys	Takaosan korkeus	Etuosan korkeus
23550	Sininen	X-Small	75-85 cm	22 cm	16 cm
23550	Sininen	Small	85-95 cm	22 cm	16 cm
23550	Sininen	Medium	95-105 cm	22 cm	16 cm
23550	Sininen	Large	105-115 cm	22 cm	16 cm
23550	Sininen	X-Large	115-125 cm	22 cm	16 cm
23550	Sininen	XX-Large	125-135 cm	22 cm	16 cm
23560	Beige	X-Small	75-85 cm	22 cm	16 cm
23560	Beige	Small	85-95 cm	22 cm	16 cm
23560	Beige	Medium	95-105 cm	22 cm	16 cm
23560	Beige	Large	105-115 cm	22 cm	16 cm
23560	Beige	X-Large	115-125 cm	22 cm	16 cm
23560	Beige	XX-Large	125-135 cm	22 cm	16 cm

## Navy X™ korkea

Erittäin tukevasta ja kulutusta kestävästä materiaalista valmistettu elastinen ja ilmava tukiliivi. Malli on korkea ja siinä on kaksiosainen kiinnitys edessä sekä lisänauhat lisäämään stabiiliteettia. Liivissä on avoimet tukilastakujat, joihin voi laittaa halutessa stabiilimmat tukilastat.

**Käyttöalueet:** Selkäkiput ja selän toimintahäiriöt.

Tuotenro.	Väri	Koko	Lantion ympäryys	Takaosan korkeus	Etuosan korkeus
23552	Tummansininen	X-Small	75-85 cm	31 cm	20 cm
23552	Tummansininen	Small	85-95 cm	31 cm	20 cm
23552	Tummansininen	Medium	95-105 cm	31 cm	20 cm
23552	Tummansininen	Large	105-115 cm	31 cm	20 cm
23552	Tummansininen	X-Large	115-125 cm	31 cm	20 cm
23552	Tummansininen	XX-Large	125-135 cm	31 cm	20 cm
23553	Erilliset tukilastat alumiinista 2 kpl	2 cm x 26 cm			

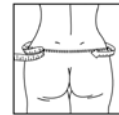

## Criss-Cross, beige

LSO liivi

Elastinen ja tukeva liivi, joka sopii sekä suoralle että muodokkaalle vartalotyypille. Selän integroidut, ristikkäiset joustonauhat tukevat hyvin. Liivissä on sivuilla pehmeät tukilastat sekä takana avoimet tukilastakujat. Tarranauhakiinnitys. Sopii parhaiten potilaille, joilla käden toiminnot eivät ole heikot, sillä liivin pukeminen vaatii voimaa.

**Käyttöalueet:** Selkäkiput ja selän toimintahäiriöt.

Tuotenro.	Väri	Koko	Lantion ympäryys	Takaosan korkeus	Etuosan korkeus
23201	Beige	Small	80-90 cm	25 cm	17 cm
23201	Beige	Medium	90-100 cm	25 cm	17 cm
23201	Beige	Large	100-110 cm	25 cm	17 cm
23201	Beige	X-Large	110-120 cm	25 cm	17 cm
23201	Beige	XX-Large	120-130 cm	25 cm	17 cm



## Elsa

LSO liivi

Elastinen, muotoonmelttu liivi, joka on valmistettu vahvasta puuvillasta. Sopii muodokkaalle vartalotyypille. Tukilastat takana ja sivuilla sekä irrotettava selkäreivy tukevat hyvin. Suljetaan edestä yhdellä tarralla.

**Käyttöalueet:** Selkäkiput ja selän toimintahäiriöt.

Tuotenro.	Väri	Koko	Lantion ympäryys	Takaosan korkeus	Etuosan korkeus
23251	Beige	Small	80-90 cm	25 cm	17 cm
23251	Beige	Medium	90-100 cm	25 cm	17 cm
23251	Beige	Large	100-110 cm	25 cm	17 cm
23251	Beige	X-Large	110-120 cm	25 cm	17 cm
23251	Beige	XX-Large	120-130 cm	25 cm	17 cm





## Elcross® keskikorkea

### LSO liivi

Elastinen ja pehmeä liivi, jossa on puuvillainen vuori ihoa vasten. Sopii sekä suoralle että muodokkaalle vartalotyypille. Lastat takana ja sivulla sekä paksut kiristysnauhat tukevat hyvin. Nauhat ovat symmetrisesti ristissä selkärangan päällä ja niitä voidaan säätää tukemaan joko sakroiliaalisesti tai lumbosakraalisesti. Tarranauhakiinnitys.

**Käyttöalueet:** Selkäkiput ja selän toimintahäiriöt.

Tuoteno.	Väri	Koko	Lantion ympäryys	Takaosan korkeus	Etuosan korkeus
22132	Beige	Small	85-95 cm	28 cm	19 cm
22132	Beige	Medium	95-105 cm	28 cm	19 cm
22132	Beige	Large	105-115 cm	28 cm	19 cm
22132	Beige	X-Large	115-125 cm	28 cm	19 cm



## Olympia

### LSO liivi

Elastinen ja ilmava liivi, joka antaa ihon hengittää. Sopii sekä suoralle että muodokkaalle vartalotyypille. Selän integroidut, ristikkäiset joustonauhat ja takaosan tukilastat tukevat hyvin. Liiviin ommeltu nauha helpottaa pukemista. Kiinnitetään edestä yhdellä tarralla.

**Käyttöalueet:** Selkäkiput ja selän toimintahäiriöt.

**Muuta:** Sisältää lateksia.

Tuoteno.	Väri	Koko	Lantion ympäryys	Takaosan korkeus	Etuosan korkeus
22151	Harmaa	X-Small	75-82 cm	26,5 cm	18 cm
22151	Harmaa	Small	82-90 cm	26,5 cm	18 cm
22151	Harmaa	Medium	90-100 cm	26,5 cm	18 cm
22151	Harmaa	Large	100-110 cm	26,5 cm	18 cm
22151	Harmaa	X-Large	110-120 cm	26,5 cm	18 cm
22151	Harmaa	XX-Large	120-130 cm	26,5 cm	18 cm

## Olympia vahvistettu

LSO liivi

Elastinen ja ilmava liivi, joka sopii sekä suoralle että muodokkaalle vartalotyypille. Leveät vetonauhat ja selän neljä tukilastaa tukevat hyvin. Liiviin ommeltu nauha helpottaa pukemista. Tarranauhakiinnitys.

**Käyttöalueet:** Selkäkiput ja selän toimintahäiriöt.

**Muuta:** Sisältää lateksia.

Tuotenro.	Väri	Koko	Lantion ympäryys	Takaosan korkeus	Etuosan korkeus
22152	Harmaa	X-Small	75-82 cm	26 cm	19 cm
22152	Harmaa	Small	82-90 cm	26 cm	19 cm
22152	Harmaa	Medium	90-100 cm	26 cm	19 cm
22152	Harmaa	Large	100-110 cm	26 cm	19 cm
22152	Harmaa	X-Large	110-120 cm	26 cm	19 cm
22152	Harmaa	XX-Large	120-130 cm	26 cm	19 cm

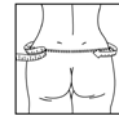

## Improve keskikorkea

LSO liivi

Elastinen liivi, joka on valmistettu tukevasta ja ilmavasta materiaalista. Sopii sekä suoralle että muodokkaalle vartalotyypille. Takana ja sivuilla olevat tukilastat ja leveät vetonauhat tukevat hyvin. Tarranauhakiinnitys.

**Käyttöalueet:** Selkäkiput ja selän toimintahäiriöt.

Tuotenro.	Väri	Koko	Lantion ympäryys	Takaosan korkeus	Etuosan korkeus
23332	Beige	Small	85-95 cm	25 cm	17 cm
23332	Beige	Medium	95-105 cm	25 cm	17 cm
23332	Beige	Large	105-115 cm	25 cm	17 cm
23332	Beige	X-Large	115-125 cm	25 cm	17 cm





## Elcross® korkea

LSO liivi

Elastinen ja pehmeä liivi, jossa on puuvillainen vuori ihoa vasten. Sopii sekä suoralle että muodokkaalle vartalotyypille. Takana ja sivulla olevat tukilastat ja paksut kiristysnauhat tukevat hyvin. Nauhat ovat symmetrisesti ristissä selkärangan päällä ja niitä voidaan säätää tukemaan joko sakroiliaalisesti tai lumbosakraalisesti. Tarranauhakiinnitys.

**Käyttöalueet:** Selkäkiput ja selän toimintahäiriöt.

Tuotenro.	Väri	Koko	Lantion ympäryys	Takaosan korkeus	Etuosan korkeus
22133	Beige	Small	85-95 cm	33 cm	24 cm
22133	Beige	Medium	95-105 cm	33 cm	24 cm
22133	Beige	Large	105-115 cm	33 cm	24 cm
22133	Beige	X-Large	115-125 cm	33 cm	24 cm



## Olympia korkea

LSO liivi

Elastinen ja ilmava liivi, joka sopii sekä suoralle että muodokkaalle vartalotyypille. Malli on edestä kaksiosainen pukemisen helpottamiseksi ja istuvuuden parantamiseksi. Myös korkeutta voidaan säätää. Leveät vetonauhat ja selän neljä tukilastaa tukevat hyvin. Liiviin ommeltu nauha helpottaa pukemista. Tarranauhakiinnitys.

**Käyttöalueet:** Selkäkiput ja selän toimintahäiriöt

**Muuta:** Sisältää lateksia.

Tuotenro.	Väri	Koko	Lantion ympäryys	Takaosan korkeus	Etuosan korkeus
22153	Harmaa	X-Small	75-82 cm	32 cm	32 cm asti
22153	Harmaa	Small	82-90 cm	32 cm	32 cm asti
22153	Harmaa	Medium	90-100 cm	32 cm	32 cm asti
22153	Harmaa	Large	100-110 cm	32 cm	32 cm asti
22153	Harmaa	X-Large	110-120 cm	32 cm	32 cm asti
22153	Harmaa	XX-Large	120-130 cm	32 cm	32 cm asti

## Improve™ korkea

LSO liivi

Elastinen liivi, joka on valmistettu tukevasta ja ilmastavasta materiaalista. Sopii sekä suoralle että muodokkaalle vartalotyypille. Takana ja sivuilla olevat tukilastat ja leveät vetonauhat tukevat hyvin. Tarranauhakiinnitys.

**Käyttöalueet:** Selkäkiput ja selän toimintahäiriöt.

Tuotenro.	Väri	Koko	Lantion ympärys	Takaosan korkeus	Etuosan korkeus
23333	Beige	Small	85-95 cm	33 cm	24 cm
23333	Beige	Medium	95-105 cm	33 cm	24 cm
23333	Beige	Large	105-115 cm	33 cm	24 cm
23333	Beige	X-Large	115-125 cm	33 cm	24 cm

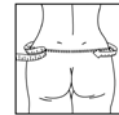

## Lumbo 1010 korkea

LSO liivi

Elastinen, kukkakuvioinen, pehmeä ja ilmava liivi, joka sopii muodokkaalle vartalotyypille. Materiaali on kaksinkertainen, jotta liivi antaisi kunnollisen kompression. Takana ja sivuilla olevat tukilastat tukevat hyvin. Takana on kaksi avointa tukilastakuvaa. Mukana tulee kaksi jäykkää tukilastaa. Tarrakiinnitys edessä.

**Käyttöalueet:** Selkäkiput ja selän toimintahäiriöt.

Tuotenro.	Väri	Koko	Vyötärön ympärys	Takaosan korkeus	Etuosan korkeus
29101	Valkoinen	X-Small	70-80 cm	39,5 cm	22,5 cm
29101	Valkoinen	Small	80-90 cm	39,5 cm	22,5 cm
29101	Valkoinen	Medium	90-100 cm	39,5 cm	22,5 cm
29101	Valkoinen	Large	100-110 cm	39,5 cm	22,5 cm
29101	Valkoinen	X-Large	110-120 cm	39,5 cm	22,5 cm

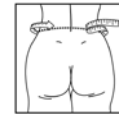

## Elcross® hartia

Elastinen ja pehmeä ryhtituki potilaille, jotka tarvitsevat tukea rintarangalle esimerkiksi ryhtiharjoituksissa. Olkapäiden nauhat on pehmustettu hankaamisen estämiseksi. Tarranauhakiinnitys.

**Käyttöalueet:** Yläselän toimintahäiriöt, lisääntynyt torakaalinen kyfoosi ja ryhti-ongelmat.

Tuotenro.	Väri	Koko	Vyötärön ympärys
22138	Beige	Small	70-80 cm
22138	Beige	Medium	80-90 cm
22138	Beige	Large	90-100 cm
22138	Beige	X-Large	100-110 cm

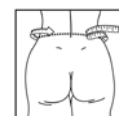



## Elcross® TLSO

### TLSO liivi

Elastinen, pehmeä ja pitkä selkäliivi. Leveät kiinnitysnauhat tukevat yhdessä jäykien tukilastojen kanssa sekä lanne- että rintarankaa. Hartianauhat on pehmustettu hankaamisen estämiseksi. Hartianauhat tulevat ristiin rintarangan päälle ja ne kiinnitetään etupuolelle.

**Käyttöalueet:** Selän toimintahäiriöt, osteoporoosi ja kyfoosi.

Tuotenro.	Väri	Koko	Lantion ympäryys	Takaosan korkeus	Etuosan korkeus
22137	Beige	Small	85-95 cm	57 cm	23 cm
22137	Beige	Medium	95-105 cm	57 cm	23 cm
22137	Beige	Large	105-115 cm	57 cm	23 cm
22137	Beige	X-Large	115-125 cm	57 cm	23 cm



## Baby tukiliivi

### ABDO liivi

Elastinen ja ilmava raskausajanliivi, jossa on nyöritys kummallakin sivulla. Muotoiltava selkärepy ja pehmeät tukilastat tukevat yhdessä kiristysnauhojen kanssa.

**Käyttöalueet:** Selkäkiput ja selän toimintahäiriöt raskauden yhteydessä.

Tuotenro.	Väri	Lantion ympäryys	Takaosan korkeus	Etuosan korkeus
23945	Beige	85	24 cm	28 cm
23945	Beige	90	24 cm	28 cm
23945	Beige	95	24 cm	28 cm
23945	Beige	100	24 cm	28 cm
23945	Beige	105	24 cm	28 cm
23945	Beige	110	24 cm	28 cm
23945	Beige	115	24 cm	28 cm

## Elcross® vatsamalli

ABDO liivi

Elastinen ja pehmeä liivi, jossa on puuvillainen vuori ihoa vasten. Tämä malli sopii erityisesti isovatsaisille potilaille. Takana ja sivuilla olevat tukilastat ja leveät vetonauhat tukevat hyvin. Selkärangan kohdalla olevat ristikkäiset, symmetriset nauhat on helppo säätää jälkikäteen. Kaksiosainen tarranauhakiinnitys sivulla antaa lisää säätövaraa ja helpottaa pukemista.

**Käyttöalueet:** Selkäkiput ja selän toimintahäiriöt.

Tuoteno.	Väri	Koko	Lantion ympäryys	Takaosan korkeus	Etuosan korkeus
22134	Beige	Medium	95-105 cm	28 cm	26 cm
22134	Beige	Large	105-115 cm	28 cm	26 cm
22134	Beige	X-Large	115-125 cm	28 cm	26 cm
22134	Beige	XX-Large	125-135 cm	28 cm	26 cm

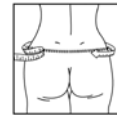

## Improve™ vatsamalli

ABDO liivi

Elastisesta, tukevasta ja ilmastusta materiaalista valmistettu liivi. Takana ja sivuilla olevat tukilastat ja leveät vetonauhat tukevat hyvin. Liivi on helppo pukea ja riisua irrallisen vatsakappaleensa ansiosta. Koska vatsakappale on matala, pallea jää vapaaksi, mikä helpottaa hengitystä erityisesti istuttaessa.

**Käyttöalueet:** Selkäkiput ja selän toimintahäiriöt.

Tuoteno.	Väri	Koko	Lantion ympäryys	Takaosan korkeus	Etuosan korkeus
23334	Beige	Medium-/Large	95-115 cm	25 cm	16 cm
23334	Beige	X-Large/XX-Large	115-135 cm	25 cm	16 cm

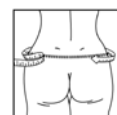

# StomaCare™

StomaCare on elastinen avanneliivi, joka antaa tukea ja toimii avannepussin kiinnityksenä sekä tukena heikoille vatsalihaksille. Tuki myös ehkäisee ja lievittää arven ja vatsan alueen prolapsia.

Tuki sopii sekä suoralle, että muodokkaalle vartalolle. Se on valmistettu leveästä dacronnauhasta, joka on ommeltu elastisella ompeleella parhaan istuvuuden saavuttamiseksi. Vatsan kohdalla olevan aukon ympäritys on kaksinkertaista, joustamatonta materiaalia. Näiden kerrosten välissä on joustava, muovinen vahvikelevy. Aukko on peitetävissä suojanauhalla.

Uutuutena mallistossamme on StomaCare EasyOpener, jossa on integroitu kiinnitys avannepussiaukon alapuolella. Tämä tekee avannepussin vaihdon miellyttäväksi, koska avannetukea ei tarvitse riisua.

StomaCare:ia löytyy kolmea eri korkeutta; 10 cm, 15 cm ja 22,5 cm sekä kahta eri avannepussiaukon halkaisijan kokoa; 60 mm ja 72 mm. Tämä helpottaa erikoisten avannepussien sovittamista liiviin.

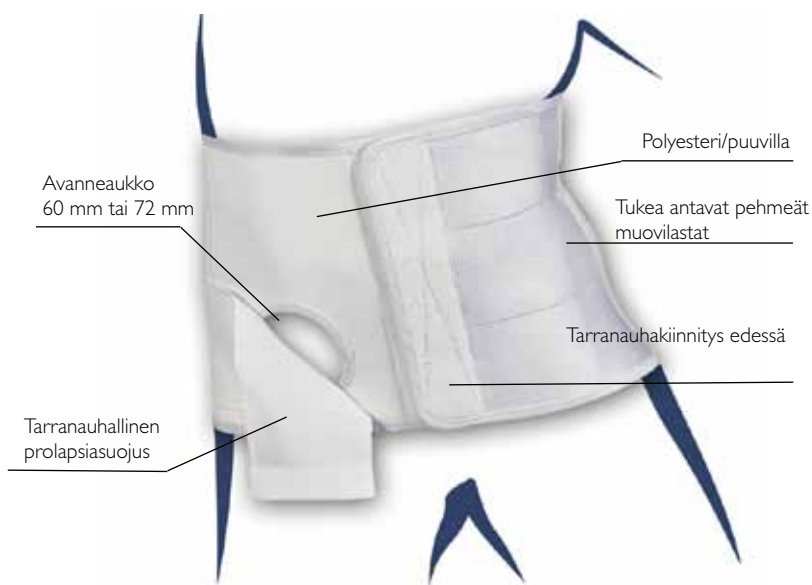

## Kokotaulukko

Koko	Vyötärönympäryys
M	80 - 90 cm
L	90 - 100 cm
XL	100 - 110 cm
XXL	110 - 120 cm
XXXL	120 - 130 cm
XXXXL	130 - 140 cm

Potilaan tulee olla makuuasennossa mittaa otettaessa

## StomaCare matala

ABDO avanneliivi

StomaCare on valmistettu leveästä dacronnauhasta, joka on ommeltu elastisella ompeleella parhaan istuvuuden saavuttamiseksi. Sopii sekä suoralle että muodokkaalle vartalotyypille. Vatsan kohdalla olevan aukon ympäritys on kaksinkertaista, joustamatonta materiaalia. Näiden kerrosten välissä on joustava, muovinen vahvikelevy. Aukko on peitettävissä suojanauhalla. Yksinkertainen tarranauhakiinnitys.

**Käyttöalueet:** Avannepussin tukena ja kiinnitykseen. Heikot vatsalihakset. Ehkäisee ja lievittää arven ja vatsan alueen prolapsia.

**Muuta:** Mitta otetaan potilaan ollessa makuuasennossa. Saatavana ko'oissa Medium-XXXXLarge (katso kokotaulukko).

Tuotenro.	Väri	Vatsa-aukon halkaisija	Puoli	Etu- ja takaosan korkeus
23308	Valkoinen	60 mm	Bilat.	10 cm
23309	Valkoinen	72 mm	Bilat.	10 cm



## StomaCare keskikorkea

ABDO avanneliivi

Elastinen liivi, joka on valmistettu leveästä dacronnauhasta, joka on ommeltu elastisella ompeleella parhaan istuvuuden saavuttamiseksi. Sopii sekä suoralle että muodokkaalle vartalotyypille. Vatsan kohdalla olevan aukon ympäritys on kaksinkertaista, joustamatonta materiaalia. Näiden kerrosten välissä on joustava, muovinen vahvikelevy. Aukko on peitettävissä suojanauhalla. Tarranauhakiinnitys.

**Käyttöalueet:** Avannepussin tukena ja kiinnitykseen. Heikot vatsalihakset. Ehkäisee ja lievittää arven ja vatsan alueen prolapsia.

**Muuta:** Mitta otetaan potilaan ollessa makuuasennossa. Saatavana ko'oissa Medium-XXXXLarge (katso kokotaulukko).

Tuotenro.	Väri	Vatsa-aukon halkaisija	Puoli	Etu- ja takaosan korkeus
23306	Beige	60 mm	Bilat.	15 cm
23307	Beige	72 mm	Bilat.	15 cm





## StomaCare korkea

ABDO avanneliivi

StomaCare on valmistettu leveästä dacronnauhasta, joka on ommeltu elastisella ompeleella parhaan istuvuuden saavuttamiseksi. Sopii sekä suoralle että muodokkaalle vartalotyypille. Vatsan kohdalla olevan aukon ympäritys on kaksinkertaista, joustamatonta materiaalia. Näiden kerrosten välissä on joustava, muovinen vahvikelevy. Aukko on peitettävissä suojanauhalla. Yksinkertainen tarranauhakiinnitys.

**Käyttöalueet:** Avannepussin tukena ja kiinnitykseen. Heikot vatsalihakset. Ehkäisee ja lievittää arven ja vatsan alueen prolapsia.

**Muuta:** Mitta otetaan potilaan ollessa makuuasennossa. Puoli (vasen/ oikea) tarkoittaa vatsa-aukon kohtaa. Saatavana ko'oissa Medium-XXXXLarge (katso kokotaulukko).

Tuotenro.	Väri	Vatsa-aukon halkaisija	Puoli	Korkeus
23302	Valkoinen	60 mm	Vas/oik	22,5 cm
23303	Valkoinen	72 mm	Vas/oik	22,5 cm



## StomaCare EasyOpener

StomaCare EasyOpenerissa on integroitu kiinnitys avannepussiaukon alapuolella, mikä tekee avannepussin vaihdon miellyttäväksi, koska avannetukea ei tarvitse riisua. Malli ei sovi henkilöille, joilla abdominaalinen paine on erityisen korkea, johtuen tuen mahdollisesta liiallisesta rasituksesta avannepussiaukon kiinnityksen kohdalla.

**Käyttöalueet:** Avannepussin tukena ja kiinnitykseen. Heikot vatsalihakset. Ehkäisee ja lievittää arven ja vatsan alueen prolapsia.

**Muuta:** Saatavana ko'oissa Medium-XXXXLarge (katso kokotaulukko).

Tuotenro.	Väri	Vatsa-aukon halkaisija	Puoli	Korkeus
23315	Valkoinen	60 mm	Oik/Vas	15 cm
23316	Beige	60 mm	Oik/Vas	15 cm
23317	Valkoinen	72 mm	Oik/Vas	15 cm
23318	Beige	72 mm	Oik/Vas	15 cm

## StomaCare puolivalmiste

ABDO liivi

StomaCare on valmistettu leveästä dacronnauhasta, joka on ommeltu elastisella saumalla parhaan istuvuuden saavuttamiseksi. Sopii sekä suoralle että muodokkaalle vartalotyypille. Vatsan kohdalla olevan aukon ympäritys on kaksinkertaista, joustamattomaa materiaalia. Näiden kerrosten välissä on joustava, muovinen vahvikelevy. Mukana tulee joustava reunanauha ja suojanauha.

**Käyttöalueet:** Avannepussin tukena ja kiinnitykseen. Heikot vatsalihakset. Ehkäisee ja lievittää arven ja vatsan alueen prolapsia.

Tuotenro.	Väri	Puoli	Korkeus
23305	Valkoinen	Bilat.	15 cm
23301	Valkoinen	Vas/oik	22,5 cm

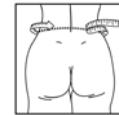

**Mittaus:!/FET!** Mitta otetaan potilaan ollessa makuuasennossa. Puoli (vasen/ oikea) tarkoittaa vatsa-aukon kohtaa. Saatavana ko'oissa Medium-XXXXLarge (katso kokotaulukko).

## StomaCare Protector

Protector on valmistettu korkealämpömuovista. Käytetään suojaamaan avannetta paineelta ja traumalta ennen kaikkea aktiiviteettien aikana. Sopii kaikkiin StomaCaren avanneleiveihin. Kiinnitetään liivin sisäpuolelle tarranauhalla.

Tuotenro.	Väri	Koko
23300	Valkoinen	Yksi koko



## Camp XXI keskikorkea

LSO liivi

Puuvillasta valmistettu kangastukiliivi, joka sopii sekä suoralle että muodokkaalle vartalotyypille. Liiviin on ommeltu polymeerilankaa, joka tekee siitä hieman elastisen. Kummallakin sivulla on kaksinkertainen Camp-nyöritys tarranauhakiinnityksellä. Potilaat, joilla käden toiminnot ovat heikot voivat hyvin käyttää liiviä, koska sitä on helppo säätää nyörien ja tarranauhojen avulla. Selässä on avonaiset tukilastakujat. Liivin mukana tulevat kaksi tukilastaa voidaan näin laittaa paikoilleen tai jättää pois.

**Käyttöalueet:** Selkäkiput ja selän toimintahäiriöt.

Tuotenro.	Väri	Koko	Lantion ympäritys	Takaosan korkeus	Etuosan korkeus
29432	Beige	Small	80-95 cm	27 cm	20 cm
29432	Beige	Medium	90-105 cm	27 cm	20 cm
29432	Beige	Large	100-115 cm	27 cm	20 cm
29432	Beige	X-Large	110-125 cm	27 cm	20 cm
29432	Beige	XX-Large	120-135 cm	27 cm	20 cm





## Camp XXI korkea

### LSO liivi

Puuvillasta valmistettu kangastukiliivi, joka sopii sekä suoralle että muodokkaalle vartalo-tyypille. Liiviin on ommeltu polymeerilankaa, joka tekee siitä hieman elastisen. Kummallakin sivulla on kaksinkertainen Camp-nyöritys tarranauhakiinnityksellä. Potilaat, joilla käden toiminnot ovat heikot voivat hyvin käyttää liiviä, koska sitä on helppo säätää nyörien ja tarranauhojen avulla. Selässä on avonaiset tukilastakujat. Liivin mukana tulevat kaksi tukilastaa voidaan näin laittaa paikoilleen tai jättää pois.

**Käyttöalueet:** Selkäkivut ja selän toimintahäiriöt.

Tuotenro.	Väri	Koko	Lantion ympäryys	Takaosan korkeus	Etuosan korkeus
29433	Beige	Small	80-95 cm	32 cm	25 cm
29433	Beige	Medium	90-105 cm	32 cm	25 cm
29433	Beige	Large	100-115 cm	32 cm	25 cm
29433	Beige	X-Large	110-125 cm	32 cm	25 cm
29433	Beige	XX-Large	120-135 cm	32 cm	25 cm

## Camp XXITLSO

### TLSO liivi

Puuvillainen torakolumbosakraalinen liivi, johon on ommeltu polymeerilankaa, joka tekee siitä hieman elastisen. Sopii sekä suoralle että muodokkaalle vartalo-tyypille. Kummallakin sivulla on kaksinkertainen Camp-nyöritys tarranauhakiinnityksellä. Potilaat, joilla käden toiminnot ovat heikot voivat hyvin käyttää liiviä, sillä sitä on helppo säätää nyörien ja tarranauhojen avulla. Pehmustettujen hartianauhojen ansiosta liivi ei hankaa.

**Käyttöalueet:** Osteoporoosi, kyfoosi ja post-operatiivinen käyttö.

Tuotenro.	Väri	Koko	Lantion ympäryys	Takaosan korkeus	Etuosan korkeus
29437	Beige	X-Small	70-85 cm	51 cm	21 cm
29437	Beige	Small	85-95 cm	51 cm	21 cm
29437	Beige	Medium	95-105 cm	51 cm	21 cm
29437	Beige	Large	105-115 cm	51 cm	21 cm
29437	Beige	X-Large	115-125 cm	51 cm	21 cm
29437	Beige	XX-Large	125-135 cm	51 cm	21 cm

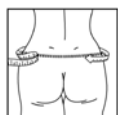

## Camp XXI vatsamalli

### ABDO liivi

Puuvillainen, lumbosakraalinen kangasliivi, johon on ommeltu polymeerilankaa, joka tekee siitä hieman elastisen. Tämä malli sopii erityisesti isovatsaisille henkilöille. Kummallakin sivulla on kaksinkertainen Camp-nyöritys tarranauhakiinnityksellä, minkä ansiosta liiviä on helppo säätää ja mikä helpottaa pukemista. Tämän vuoksi myös potilaiden, joilla käden toiminnot ovat heikot, on helppo käyttää liiviä.

**Käyttöalueet:** Selkäkiput ja selän toimintahäiriöt.

Tuoteno.	Väri	Koko	Lantion ympäryys	Takaosan korkeus	Etuosan korkeus
29434	Beige	Small	80-95 cm	32 cm	31 cm
29434	Beige	Medium	90-105 cm	32 cm	31 cm
29434	Beige	Large	100-115 cm	32 cm	31 cm
29434	Beige	X-Large	110-125 cm	32 cm	31 cm
29434	Beige	XX-Large	120-135 cm	32 cm	31 cm

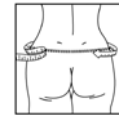

## Lumbo 073

### LSO liivi

Kangasliivi, joka sopii muodokkaalle vartalotyypille. Kummallakin puolella on kaksinkertainen Camp-nyöritys. Sivulla on sekä ylä- että alareunassa resorit ja selässä avonaiset tukilastakujat. Hakaskiinnitys.

**Käyttöalueet:** Selkäkiput ja selän toimintahäiriöt.

**Muuta:** Tukilastat tilattava erikseen.

Tuoteno.	Väri	Lantion ympäryys	Takaosan korkeus	Etuosan korkeus
29073	Valkoinen	80 cm	30 cm	20,5 cm
29073	Valkoinen	85 cm	30 cm	20,5 cm
29073	Valkoinen	90 cm	30 cm	20,5 cm
29073	Valkoinen	95 cm	30 cm	20,5 cm
29073	Valkoinen	100 cm	30 cm	20,5 cm
29073	Valkoinen	105 cm	30 cm	20,5 cm
29073	Valkoinen	110 cm	30 cm	20,5 cm

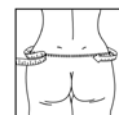



## Lumbo 267

LSO liivi

Puuvillainen kangasliivi, joka sopii normaalille, suoralle vartalo-tyypille. Liivissä on kolminkertainen Camp-nyöritys ja sivuilla sekä ylä- että alareunassa resorit. Selässä on avonaiset tukilastakujat. Vetoketjukiinnitys.

**Käyttöalueet:** Selkäkiput ja selän toimintahäiriöt.

**Muuta:** Tukilastat ostettava erikseen.

Tuoteno.	Väri	Lantion ympäryys	Takaosan korkeus	Etuosan korkeus
22672	Beige	74 cm	39 cm	26 cm
22672	Beige	78 cm	39 cm	26 cm
22672	Beige	82 cm	39 cm	26 cm
22672	Beige	86 cm	39 cm	26 cm
22672	Beige	90 cm	39 cm	26 cm
22672	Beige	94 cm	39 cm	26 cm
22672	Beige	98 cm	39 cm	26 cm
22672	Beige	102 cm	39 cm	26 cm
22672	Beige	106 cm	39 cm	26 cm
22672	Beige	110 cm	39 cm	26 cm



## Lumbo 473

LSO liivi

Kangasliivi, joka sopii hieman muodokkaammalle vartalo-tyypille. Liivissä on kolminkertainen Camp-nyöritys ja sivuilla sekä ylä- että alareunassa resorit. Selässä on avonaiset tukilastakujat ja mukana tulee kaksi tukilastaa. Irrotettavat sukkanauhat. Hakaskiinnitys.

**Käyttöalueet:** Selkäkiput ja selän toimintahäiriöt.

Tuoteno.	Väri	Koko	Lantion ympäryys	Takaosan korkeus	Etuosan korkeus
29473	Valkoinen	36	90 cm	42 cm	29 cm
29473	Valkoinen	38	95 cm	42 cm	29 cm
29473	Valkoinen	40	100 cm	42 cm	29 cm
29473	Valkoinen	42	105 cm	42 cm	29 cm
29473	Valkoinen	44	110 cm	42 cm	29 cm
29473	Valkoinen	46	115 cm	42 cm	29 cm
29473	Valkoinen	48	120 cm	42 cm	29 cm

## Lumbo 439

LSO liivi

Puuvillainen tukiliivi, joka sopii sekä suoralle että muodokkaalle vartalotyypille. Liivissä on resorit kummallakin sivulla ja selässä avoimet tukilastakujat. Sivujen neljä avointa saumaa ja selän avoin sauma antavat paljon vaihtelumahdollisuuksia. Potilaat, joilla käden toiminnot ovat heikot voivat hyvin käyttää liiviä, sillä siinä on joko vasemmalta tai oikealta puolelta kääntösoljen avulla kiinnitettävä tarranauha.

**Käyttöalueet:** Selkäkiput ja selän toimintahäiriöt.

**Muuta:** Tukilastat ostettava erikseen. Puolivalmiste.

Tuoteno.	Väri	Vyötärön ympäryys	Takaosan korkeus	Etuosan korkeus
26439	Beige	76 cm	68 cm	55 cm
26439	Beige	84 cm	68 cm	55 cm
26439	Beige	92 cm	68 cm	55 cm
26439	Beige	100 cm	68 cm	55 cm

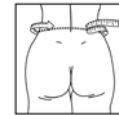

## Lumbo 590

LSO liivi

Kangasliivi, joka sopii muodokkaalle vartalotyypille. Liivissä on edessä nyöritys, resorit kummallakin sivulla ja selässä avoimet tukilastakujat. Sivujen neljä avointa saumaa ja selän avoin sauma antavat paljon vaihtelumahdollisuuksia. Hakaskiinnitys.

**Käyttöalueet:** Selkäkiput ja selän toimintahäiriöt.

**Muuta:** Tukilastat ostettava erikseen. Puolivalmiste.

Tuoteno.	Väri	Vyötärön ympäryys	Takaosan korkeus	Etuosan korkeus
26590	Valkoinen	68 cm	54 cm	46 cm
26590	Valkoinen	76 cm	54 cm	46 cm
26590	Valkoinen	84 cm	54 cm	46 cm
26590	Valkoinen	92 cm	54 cm	46 cm
26590	Valkoinen	100 cm	54 cm	46 cm

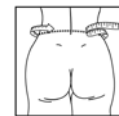

## Lumbo 591

LSO liivi

Kangasliivi, joka sopii suoralle vartalotyypille. Liivissä on resorit kummallakin sivulla ja selässä avoimet tukilastakujat. Sivujen neljä avointa saumaa ja selän avoin sauma antavat paljon vaihtelumahdollisuuksia. Kiinnitetään soljilla ja säädetään nauhoilla vuorotellen vasemmalta ja oikealta.

**Käyttöalueet:** Selkäkiput ja selän toimintahäiriöt.

**Muuta:** Tukilastat ostettava erikseen. Puolivalmiste.

Tuoteno.	Väri	Lantion ympäryys	Takaosan korkeus	Etuosan korkeus
27591	Beige	82 cm	42 cm	30 cm
27591	Beige	86 cm	42 cm	30 cm
27591	Beige	90 cm	42 cm	30 cm
27591	Beige	94 cm	42 cm	30 cm
27591	Beige	98 cm	42 cm	30 cm
27591	Beige	102 cm	42 cm	30 cm
27591	Beige	106 cm	42 cm	30 cm



## Kolminkertainen kanttinauha

Puuvillasta valmistettu kolminkertainen kanttinauha liivien viimeistelyyn. Käytetään tukilastataskuna.

Tuoteno.	Väri	Leveys	Pituus
25006	Valkoinen	21 mm	50 m rulla
25006	Valkoinen	24 mm	50 m rulla
25006	Valkoinen	30 mm	50 m rulla
25006	Beige	21 mm	50 m rulla
25006	Beige	24 mm	50 m rulla
25006	Beige	30 mm	50 m rulla



## Selkälevy

Campolitesta valmistettu, sydämenmuotoinen selkälevy, joka on päällystetty froteella. Levy kiinnitetään liiviin tarralla. Uurrettu selkärangan kohdalta.

Tuoteno.	Koko	Pituus	Leveys	Paksuus
22135	Yksi koko	16 cm	18 cm	1 cm

## Tukilastakuja

Tukilastakuja liivin viimeistelyyn. Tuote 25008 on taiteltu, ommeltu ja pehmustettu velourilla. Tuote 25210 on valmistettu erittäin kestävästä ja joustavasta nailonista. Samanlainen tukilastakuja löytyy myös Camp XXI-tukiliiveistä.

Tuoteno.	Väri	Materiaali	Leveys	Pituus	Pkt/rulla
25008	Beige	Puuvilla ja velour	25 mm	5 m	Pakkaus
25008	Beige	Puuvilla ja velour	30 mm	5 m	Pakkaus
25210	Beige	Camp XXI-nailon	30 mm	50 m	Rulla

## Kiristysnauha

Nailonista valmistettu, tukeva nauha, jota voidaan käyttää liivien valmistukseen, mutta myös muuhun ortoosien valmistukseen. Leikatun reunan voi polttaa.

Tuoteno.	Väri	Leveys	Pituus
29715	Valkoinen	25 mm	50 m rulla
29715	Beige	25 mm	50 m rulla

## Camp Star -hyperekstensiotuki

Metallikehyksinen, stabiili hyperekstensiotuki, joka on pehmustettu vaahtokumilla ja jossa on muovinen vyö. Korkeutta voidaan säätää.

**Käyttöalueet:** Immobilisaatiohoito:

- trauman aiheuttamat lumbaaliset ja torakolumbaaliset stabiilit murtumat
- osteoporoosin aiheuttamat lumbaaliset ja torakolumbaaliset stabiilit kompressiomurtumat
- lumbaaliset ja torakolumbaaliset luksaatiot
- lumbaalinen ja torakolumbaalinen osteoartriitti

Tuotenro.	Malli	Koko
20347	Camp STAR	Yksi koko



## Hyperekstensiotuki C35

Säädettävä, alumiinista ja tekonahasta valmistettu kolmpistetuki post-operatiiviseen hoitoon. Rajoittaa selän fleksiota ja sivuttaisliikettä. Tuen korkeutta ja leveyttä rinnan kohdalta voidaan säätää. Rintalevy on liikkuva ja selkälävyn korkeutta voi säätää.

**Käyttöalueet:** Immobilisaatiohoito:

- trauman aiheuttamat lumbaaliset ja torakolumbaaliset stabiilit murtumat
- osteoporoosin aiheuttamat lumbaaliset ja torakolumbaaliset stabiilit kompressiomurtumat
- lumbaaliset ja torakolumbaaliset luksaatiot
- lumbaalinen ja torakolumbaalinen osteoartriitti

Tuotenro.	Malli	Koko	Lantion ympäryys	Korkeus
20350	C35	Small	76-83 cm	43-47 cm
20350	C35	Medium	83-94 cm	45-50 cm
20350	C35	Large	94-104 cm	48-54 cm
20350	C35	X-Large	104-114 cm	53-59 cm
20351	Rintalevy	Yksi koko		
20354	Nauhat lukkiinnityksellä	Small/Medium		
20354	Nauhat lukkiinnityksellä	Large/X-Large		
20356	Yläpannan pehmuste			





## Hyperekstensiotuki C35+

Säädettävä, alumiinista ja tekonahasta valmistettu kolmipistetuki post-operatiiviseen hoitoon. Rajoittaa selän fleksiota ja sivuttaisiikettä. Tuen korkeutta ja leveyttä rinnan kohdalta voidaan helposti säätää irrottamalla ruuveja. Rintalevy on liikkuva ja yläkaaren kulma asteittain säädettävissä, mikä helpottaa rintalevyn paikalleen asettamista. Alapanta voidaan säätää vapaasti liikkuvaksi tai lukita tiettyyn asentoon. Säädettävä selkälevy.

**Käyttöalueet:** Immobilisaatiohoito:

- trauman aiheuttamat lumbaaliset ja torakolumbaaliset stabiilit murtumat
- osteoporoosin aiheuttamat lumbaaliset ja torakolumbaaliset stabiilit kompressiomurtumat
- lumbaaliset ja torakolumbaaliset luksaatiot
- lumbaalinen ja torakolumbaalinen osteoartriitti

Tuotenro.	Malli	Koko	Lantion ympärys	Korkeus
20355	C35+	Small	74-86 cm	39-48 cm
20355	C35+	Medium	84-98 cm	42-51 cm
20355	C35+	Large	96-110 cm	44-52 cm
20355	C35+	X-Large	106-120 cm	48-57 cm
20351	Rintalevy	Yksi koko		
20352	Selkälevy	Small/Medium		
20352	Selkälevy	Large/X-Large		
20354	Nauha lukkiinnityksellä	Small/Medium		
20354	Nauha lukkiinnityksellä	Large/X-Large		
20356	Yläpinnan pehmuste			



## Hyperekstensiotuki C37

Säädettävä, alumiinista ja tekonahasta valmistettu kolmipistetuki, joka rajoittaa selän fleksiota ja sivuttaisiikettä. Tuen korkeutta ja leveyttä voidaan säätää. Alemman pinnan kulmaa voidaan säätää.

**Käyttöalueet:** Immobilisaatiohoito:

- trauman aiheuttamat lumbaaliset ja torakolumbaaliset stabiilit murtumat
- osteoporoosin aiheuttamat lumbaaliset ja torakolumbaaliset stabiilit kompressiomurtumat
- lumbaaliset ja torakolumbaaliset luksaatiot
- lumbaaali ja torakolumbaali osteoartriitti

Tuotenro.	Malli	Koko	Lantion ympärys	Korkeus
20370	C37	Small	76-94 cm	43-50 cm
20370	C37	Large	94-114 cm	48-59 cm
20351	Rintalevy			
20352	Selkälevy	Small/Medium		
20352	Selkälevy	Large/X-Large		
20354	Nauha lukkiinnityksellä	Small/Medium		
20354	Nauha lukkiinnityksellä	Large/X-Large		
20356	Yläpinnan pehmuste			

## Terrapin

Valmis TLSO-korsetti, joka on valmistettu 3 mm:n paksuisesta polyeteenistä ja jossa on irrotettava pehmuste. Toimitetaan kahdella pehmusteella.

**Käyttöalue:** Käytetään post-operatiivisesti selkärangan immobilisoimiseen ja kompressiomurtumissa.

Tuoteno.	Malli	Koko	Lantion ympäryys
29770	TLSO	1	75-85 cm
29770	TLSO	2	85-92 cm
29770	TLSO	3	92-102 cm
29770	TLSO	4	102-112 cm
29770	TLSO	5	112-122 cm
29773	Lisäpehmuste		



## Cut-4-Custom

Cut-4-Custom on nopea ja helppo TLSO-korsetin tai LSO-korsetin valmistukseen tarkoitettu järjestelmä. Valmiiksi muotoon leikatuiissa osissa on soljet ja nauhat valmiiksi asennettuina ja osat ovat lämmitettävissä ja muotoiltavissa potilaalle sopivaksi. Materiaali on hengittävää 3D-LITE materiaalia, jota voi muotoilla kun se lämmitetään 80 asteiseksi. Materiaalia voidaan muotoilla useampaan kertaan. Yksilöllisen korsetin tekoon menee noin 1 tunti. Cut-4-Customia löytyy 4 eri korkuisena ja osia voidaan yhdistellä keskenään. Lisävarusteena voi ostaa mukavan tuntuisen pesunkestävän suojan, joka auttaa pitämään korsetin puhtaana ja uudenveroisena.



**Käyttöalueet:** Post-operatiivisesti, kompressiomurtumat ja selän immobilisaatio.

Malli	Tuoteno. Korsetti etu	Tuoteno. Korsetti taka	Tuoteno. Suoja etuosaan	Tuoteno. Suoja takaosaan
LSO	64919	64921	64929	64931
LSO+	64920	64921	64930	64931
TLSO	64922	64923	64932	64933
TLSO+	64924	64925	64934	64935
Muut tuotteet	Tuoteno	Mitat		
Reunamateriaali	64936	5 mm x 10 m		
Reunamateriaali	64937	7 mm x 10 m		
Reunamateriaali liima	64938			

# MITANOTTO-OHJEET

## 3D-LITE™ Cut-4-Custom LSO & TLSO

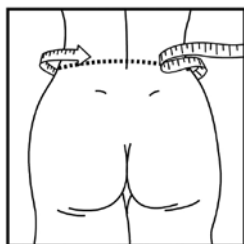

### Koko

Koko määritellään vyötärön ympäröivän mukaan. Mitta saa olla jokseenkin tiukka. Mittaa myös korkeus kokoon nähden. Valitse sopiva koko taulukosta.

	Tuotekuvaus	Ympärysmitta cm:ssä		Etuosan korkeus cm:ssä	Takaosan korkeus cm:ssä
		min	max		
LSO	LSO, XS/S	60	75	19,5	30
	LSO, S/M	70	90	19,5	31,5
	LSO, M/L	85	105	21,5	33,5
	LSO, L/XL	95	120	24,5	35
	LSO, XL/XXL	115	140	27	36,5
LSO+	LSO+, XS/S	60	75	30	30
	LSO+, S/M	70	90	31,5	31,5
	LSO+, M/L	85	105	33,5	33,5
	LSO+, L/XL	95	120	35	35
	LSO+, XL/XXL	115	140	36,5	36,5
TLSO	TLSO, S/M	70	90	42	42
	TLSO, M/L	85	110	48	48
	TLSO, XL/XXL	105	135	54	54
TLSO+	TLSO+, S/M	70	90	47	47
	TLSO+, M/L	85	110	55	55
	TLSO+, XL/XXL	105	135	60	60

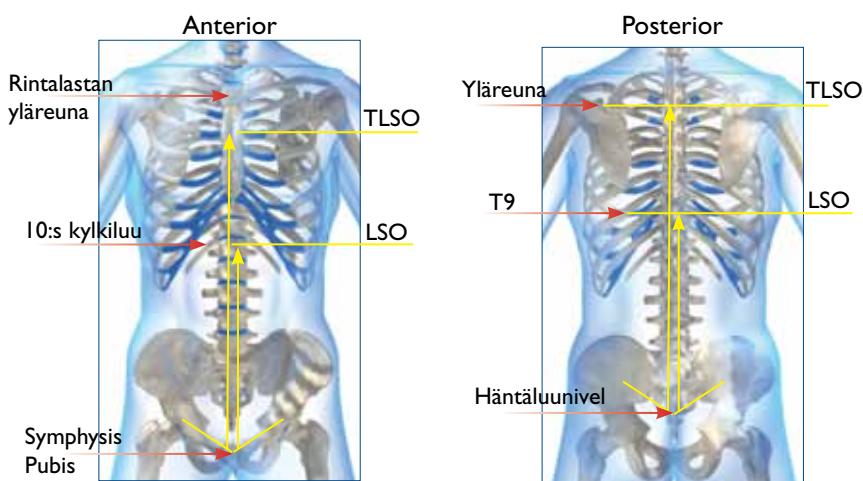

Kuvat antavat viittellisen arvion LSO:n ja TLSO:n erimallien korkeuksista.

## Boston Overlap Brace

Esivalmistettu korsetti, joka on tarkoitettu erityisesti kroonisten tai tilapäisten lanneselän kiputilojen hoitoon. Korsettia on saatavana 20 peruskokoa sekä useita paksuuksia ja eri lordoosikulmia, pehmustettuna tai pehmustamattomana. Se voidaan tilata myös mittojen tai kipsivalun mukaan. Moduuli on valmistettu polyeteenistä. Korsetin alla tulee käyttää aluspaitaa.

**Käyttöalueet:** Käytetään pre- ja post-operatiivisesti, lanneselän kiputiloissa, spondylolisteesissa, osteoporoosissa, spinaalistenooosissa ja murtumissa.

**Muuta:** Katso kokotaulukko sivulla 143. Tilauslomake on sivulla 144. Valmistusohjeet ja tutkimuksia voi tilata asiakaspalvelusta.

Tuotenro.	Malli	Paksuus	Lordoosikulma	Pituus
29690	Standardimoduuli	1,5 mm	15°	
29694	Standardimoduuli	3 mm	30°	
29695	Standardimoduuli	3 mm	15°	
29697	Mittatilaus, pehmustettu			
29698	Standardimoduuli, pehmustettu	3 mm	15°	
29696	Selän tukilastat			20 cm
29696	Selän tukilastat			25,5 cm
29696	Selän tukilastat			30,5 cm
29696	Selän tukilastat			35,5 cm



## Boston Flexaform

Esivalmistettu immobilisaatiokorsetti, joka on suurin piirtein samanmuotoinen kuin Boston skolioosikorsetti. Boston Flexaformissa aukko on edessä. Perusmallia, jossa on 15° lordoosikulma, on saatavana 12 peruskokoa, mutta se voidaan tilata myös mittojen tai kipsivalun mukaan. Moduuli on valmistettu polypropeenista ja pehmustettu polyeteenivaahdolla. Korsetin alla tulee käyttää aluspaitaa.

**Käyttöalueet:** Käytetään pre- ja post-operatiivisesti.

**Muuta:** Katso kokotaulukko sivulla 143. Tilauslomake on sivulla 144. Valmistusohjeet ja tutkimuksia voi tilata asiakaspalvelusta.

Tuotenro.	Malli	Paksuus	Lordoosikulma
29702	Vahvikkeiden kanssa	3 mm	15°
29703	Ilman vahvikkeita	3 mm	15°





## Boston Soft Body Jacket

Esivalmistettu korsetti, joka on tarkoitettu potilaille, joilla lihasvoima on alentunut, vartalon kontrolli on heikko tai jotka eivät muusta syystä voi käyttää jäykkää ortoosia. Moduulin ulkopuoli on valmistettu hieman kovemmasta polyeteenistä kuin sisäpuoli. Valkoisessa perusmoduulissa, jota on saatavana 30 kokoa, on 15° lordoosikulma, aukko takana sekä avokanavat. Sitä voi tilata myös muun värisenä, eri lordoosikulmilla ja avo- tai umpikanavilla. Korsetin alla tulee käyttää aluspaitaa.

**Käyttöalueet:** Neuromuskulaariset skolioosit, ryhdin kontrollointi ja post-operatiivinen tuki.

**Muuta:** Katso kokotaulukko sivulla 143. Tilauslomake on sivulla 144. Boston Soft Body Jacketia voi tilata monen värisenä. Voit tilata värimalleja asiakaspalvelustamme.

Tuotenro.	Malli	Malli	Lordoosikulma
29707	Standardimoduuli	Avokanavat	15
29708	Mittatilaus	Avokanavat	
29709	Standardimoduuli	Umpikanavat	15
29710	Mittatilaus	Umpikanavat	
29719	Nauha soljella	2x12"	



## Boston Body Jacket

Body Jacket on valmistettu LDPE:stä (low density polyeten) ja se on tarkoitettu selkärangan immobilisoimiseen. Se voidaan tilata myös mittojen tai kipsivalun mukaan. Korsetin alla tulee käyttää aluspaitaa.

**Käyttöalueet:** Käytetään post-operatiivisesti, kompressiomurtumissa ja selkärangan immobilisoimiseen.

**Muuta:** Tilauslomake on sivulla 144. Boston Body Jacketia voi tilata valkoisena tai kuvioituna. Lisätietoa saat asiakaspalvelustamme.

Tuotenro.	Malli
29701	Mittatilaus
29716	Irtonaiset tukilastat
29717	Valmiiksi asennetut tukilastat
29718	Kuvioitu korsetti

## Boston skolioosikorsetti

Esivalmistettu korsetti skolioosin hoitoon. Saatavana 30 peruskokoa 0° tai 15° lordoosikulmilla, mutta korsetti voidaan tilata myös mittojen tai kipsivalun mukaan. Moduuli on valmistettu polypropeenista ja pehmustettu polyeteenivaahdotuovilla. Korsetin alla tulee käyttää aluspaitaa.

**Käyttöalue:** Idiopaattiset skolioosit.

**Muuta:** Katso kokotaulukko sivulla 143. Tilauslomake on sivulla 144.

Valmistusohjeet ja tutkimuksia voi tilata asiakaspalvelusta.

Boston skolioosikorsetin voi tilata valkoisena tai kuvioituna. Lisätietoa saat asiakaspalvelustamme.



Tuotoenro.	Malli	Paksuus	Lordoosikulma
29705	Standardimoduuli	3 mm	15°
29706	Standardimoduuli	3 mm	0°
29704	Mittatilaus	4 mm	

## Tarvikkeita Boston skolioosikorsettiin

Boston skolioosikorsetteja voi tilata valkoisena tai kuvioituna. Lisätietoa saat asiakaspalvelustamme.

Tuotenro.	Malli	Puoli, anteriorinen/ posteriorinen	Koko	Leveys tai paksuus	Pituus
29711	Vahvistussetti	Anteriorinen			
29711	Vahvistussetti	Posteriorinen			
29713	Muovinen juotoslanka			3 mm	1,2 m
29713	Muovinen juotoslanka			5 mm	1,2 m
29714	Resori, valkoinen			150 mm	Metritavara
29715	Vetonauha, valkoinen			25 mm	50 m
29715	Vetonauha, beige			25 mm	50 m
29716	Irtonaiset tukilastat				
29717	Valmiiksi asennetut tukilastat				
29718	Kuvioitu korsetti				
29753	Lumbaali-pehmuste	Vas/oik	Small, Large		
29757	Abdominaali-pehmuste		Medium, Large		

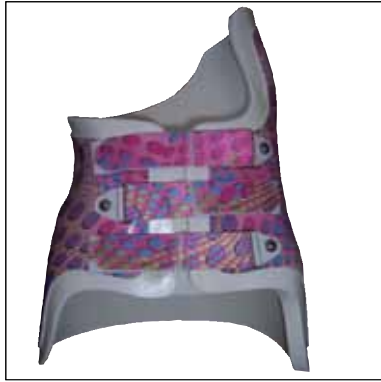

Tilauslomake sivulla 145. Voit tilata valmistusohjeen asiakaspalvelustamme. Korsettia on saatavana valmiiksi kuvioituna tai itsekiinnitettävin kuvin. Kysy kuvanäytteitä asiakaspalvelusta.



## Boston Scoliosis Night Brace

Yökäyttöön tarkoitettu skolioosikorsetti. Korsettia tulee käyttää vähintään 7 tuntia yössä. Moduli on valmistettu 3 mm paksuisesta polypropyleenista ja saatavana on kaksi vaihtoehto: Pysyvästi kiinnitetyn pehmusteen kanssa tai irrotettavalla pehmusteella. Korsetin alla tulee käyttää aluspaitaa.

**Käyttöalueet:** Idiopaattiset skolioosit.

**Kontraindikaatiot:** Kaksois käyrydet, käyryys > 35°, apex enintään Th7.

Tuotenro.	Malli	Malli
29720	Mittatilaus	Viimeistelty - irrotettavalla pehmusteella
29721	Mittatilaus	Viimeistelemätön - irrotettavalla pehmusteella
29722	Mittatilaus	Viimeistelty - kiinnitettyllä pehmusteella
29723	Mittatilaus	Viimeistelemätön - kiinnitettyllä pehmusteella

## Boston korsetin aluspaita

Elastinen ja saumaton Coolmaxista/lycrasta valmistettu aluspaita, jota käytetään Boston korsetin alla. Sisältää X-Staticia ja hopeahiukkasia, jotka ehkäisevät bakteerien ja hajun muodostumista. Aluspaita ei rypisty korsetin alla. Kainalosuoja toisella puolella.

Tuotenro.	Malli	Koko	Kainalosuoja	Leveys	Ympäryys	Pituus
29761	Boston paksu aluspaita	Small	Toisella puolella	15 cm	40-60 cm	48 cm
29761	Boston paksu aluspaita	Medium	Toisella puolella	20 cm	60-80 cm	53 cm
29761	Boston paksu aluspaita	Large	Toisella puolella	25 cm	80-100 cm	70 cm
29761	Boston paksu aluspaita	X-Large	Toisella puolella	30 cm	100-120 cm	70 cm
29762	KnitRite ohut aluspaita	Small	Toisella puolella	16 cm	35-45 cm	48 cm
29762	KnitRite ohut aluspaita	Medium	Toisella puolella	21 cm	45-60 cm	53 cm
29762	KnitRite ohut aluspaita	Large	Toisella puolella	26 cm	55-75 cm	70 cm
29762	KnitRite ohut aluspaita	X-Large	Toisella puolella	30 cm	65-95 cm	75 cm
29763	KnitRite paksu aluspaita	Small	Kummallakin puolella	15 cm	40-60 cm	48 cm
29763	KnitRite paksu aluspaita	Medium	Kummallakin puolella	20 cm	60-80 cm	53 cm
29763	KnitRite paksu aluspaita	Large	Kummallakin puolella	25 cm	80-100 cm	70 cm
29763	KnitRite paksu aluspaita	X-Large	Kummallakin puolella	30 cm	100-120 cm	70 cm

## Bostonkorsettien kokotaulukko

### Kokotaulukko B.O.B

Koko	Lantio, cm	Vyörärö, cm	Rinta, cm
I	71	51	66
ID	71	45	58,5
2	76	45	58,5
2D	76	61	71
3	81	71	76
3D	81	66	74
4	86,5	76	84
4D	86,5	58,5	69
5	91,5	81	89
5D	91,5	66	76
6	96,5	86,5	94
6D	96,5	74	84
7	101,5	91,5	99
7D	101,5	81	91,5
8	109	96,5	109
8D	109	84	91,5
9	114	100	114
9D	114	87	94
10	117	104	117
10D	117	96	101

### Kokotaulukko Flexaform

Koko	Lantio, cm	Vyörärö, cm	Rinta, cm
LS1	79	60	71
LS2	82	65	76
LS3	85	63	75
LS4	87	69	82
LS5	90	68	80
LS6	92	75	88
LS7	95	74	85
LS8	97	83	94
LS9	100	80	90
LS10	102	87	99
LS11	105	87	95
LS12	107	93	104

### Kokotaulukko valmiit skolioosikorsetit ja Soft Body Jacket

Koko	Lantio, cm	Vyörärö, cm	Rinta, cm
J1	54	40	49
J2	58	42	51
J3	62	45	54
J4	64	47	56
Y1A	66	51	55
Y1	67	46	56
Y2	71	47	60
Y2A	72	55	62
Y3	75	48	63
Y3A	78	57	69
Y4	79	51	64
Y4F	80	57	66
Y5	82	52	68
Y5F	82	58	68
Y6	84	56	73
Y6A	84	63	78
Y7	86	54	69
Y7F	86	60	69
Y7A	86	69	73
Y8	88	58	75
Y8F	88	64	75
Y8A	90	72	83
Y9	92	60	72
Y9A	92	63	69
Y9F	92	68	78
A1	94	62	76
A2	94	70	84
A2A	96	66	75
A3	97	68	80
A4	97	76	88



# Tilauslomake

## Scolios/BOB/Flexaform/SoftBrace

P.O.# \_\_\_\_\_

Date: \_\_\_\_\_

Delivery date: \_\_\_\_\_

Ship To: \_\_\_\_\_

Tilaja: \_\_\_\_\_

Patient ID: \_\_\_\_\_ Age: \_\_\_\_\_ Height: \_\_\_\_\_ Sex: \_\_\_\_\_

Diagnosis: \_\_\_\_\_

Does Patient Have A Pendulous Abdomen? No  Small  Medium  Large  X-Large

Brace Type: Boston Scoliosis  BOB  BOB Lined  Flexaform

Soft Body Jacket (removable stays)  Soft Body Jacket (permanent stays)  Body Jacket(lined)

Finished? Yes  No

Degree of Lordosis \_\_\_\_\_

Color (Soft Brace only) White  Green  Blue  Yellow  Purple  Red

Openings: Anterior  Posterior  Bivalve  Left Lateral  Right Lateral

Overlaps: Butting  Smooth

Are Breasts Built into Brace? Yes  No  Bra Cup Size \_\_\_\_\_ Waist to Nipple Line \_\_\_\_\_

Remarks \_\_\_\_\_

**CIR. M/L ENTER DISTANCE BETWEEN ALL POINTS ILLUSTRATED**

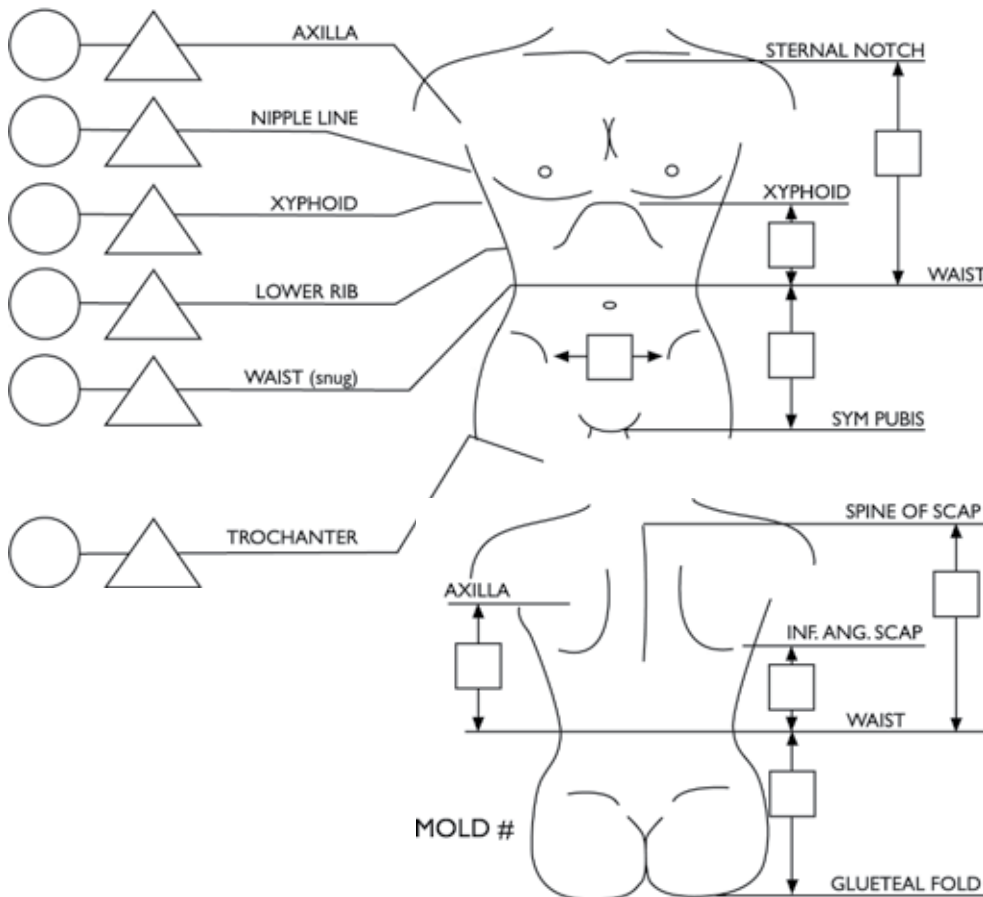

A-P   
STERNAL NOTCH  
SPINE OF SCAP

**FINISH MEASUREMENTS**  
 Finish to: LSO  TL SO   
 Waist to Pubis \_\_\_\_\_  
 Waist to Xyphoid \_\_\_\_\_  
 Waist to Axilla \_\_\_\_\_  
 Waist to Sternal Notch \_\_\_\_\_  
 Waist to Inferior Angle \_\_\_\_\_  
 Waist to Spine of Scapula \_\_\_\_\_  
 Waist to Seat \_\_\_\_\_

# Tilaaaja Boston Scoliosis Night Brace

P.O.# \_\_\_\_\_  
 Date: \_\_\_\_\_  
 Delivery date: \_\_\_\_\_  
 Ship To: \_\_\_\_\_

Tilaaaja: \_\_\_\_\_

Patient ID: \_\_\_\_\_ Age: \_\_\_\_\_ Height: \_\_\_\_\_ Sex: \_\_\_\_\_

Diagnosis: \_\_\_\_\_

### Orthosis Design

Provide major curve: Left  Right

Brace bending to: Left  Right

COBB Angles: \_\_\_\_\_ Lumbar \_\_\_\_\_ Thoracic \_\_\_\_\_

### Opening: Anterior

Finished: Yes  No

Options: Transfer pattern  Number: \_\_\_\_\_

### Curve Description

Thoracic curve: Left \_\_\_\_\_ Right \_\_\_\_\_

Lumbar curve: Left \_\_\_\_\_ Right \_\_\_\_\_

Thoracic apex: Th- \_\_\_\_\_

Lumbar apex: L- \_\_\_\_\_

### Curve Type

Thoracic  Lumbar  Thoracolumbar

Double

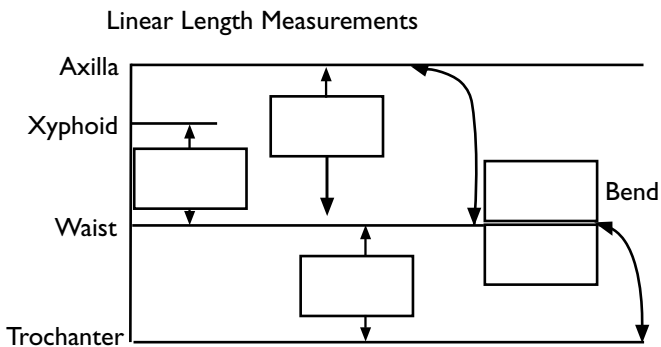

Always take the bend measurements of the patient in the opposite direction of the primary curve.

**Note: X-rays together with measurement form must be send by email.**

	Circ.	M/L	A/P
Axilla	<input type="checkbox"/>	<input type="checkbox"/>	<input type="checkbox"/>
Xyphoid	<input type="checkbox"/>	<input type="checkbox"/>	<input type="checkbox"/>
Lower Rib	<input type="checkbox"/>	<input type="checkbox"/>	<input type="checkbox"/>
Waist	<input type="checkbox"/>	<input type="checkbox"/>	<input type="checkbox"/>
ASIS	<input type="checkbox"/>	<input type="checkbox"/>	<input type="checkbox"/>
Trochanter	<input type="checkbox"/>	<input type="checkbox"/>	<input type="checkbox"/>

Special instructions or remarks:

---



---

